



JOURDAIN

N°1 MONDIAL DU TUBULAIRE BOVIN



JANVIER 2024

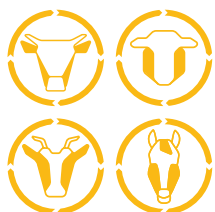

AGROŠTERN
Kvaliteta za dobro ceno



WWW.JOURDAIN-GROUP.COM



ÉPINGLES LOGETTES

Nos épingles de logette Euro, Texane ou US sont fabriquées en tube de 60 mm, épaisseur 3,2 mm et percées pour être utilisées en montage sur poteau TRÈFLE Ø 102 mm avec la bride BLS, BLD (réglable en hauteur) ou bien en montage sur écran frontal de 76 mm avec la bride BLF (réglable en hauteur et en largeur). La logette Relax se monte sans poteau avec un support SP (non réglable).

ÉPINGLE TYPE "EURO VEAU"

LO2513	Épingle type "Euro veau" Ø 60 mm NUE - L. 1,30 m	11 kg
LO2515	Épingle type "Euro veau" Ø 60 mm NUE - L. 1,50 m	13 kg

ÉPINGLE TYPE "EURO GÉNISSE"

LO3101	Épingle type "Euro génisse" Ø 60 mm NUE - L. 1,70 m	16,9 kg
--------	---	---------

ÉPINGLE TYPE "EURO LAITIÈRE"

LO3100	Épingle type "Euro laitière" NUE - L. 1,95 m	19,6 kg
LO3109	Épingle type "Euro laitière" NUE - L. 2,12 m	21,2 kg
LO3125	Épingle type "Euro laitière" NUE - L. 2,25 m	22,5 kg

ÉPINGLE TYPE "TEXANE LAITIÈRE"

LO3116	Épingle type "Texane laitière" NUE - L. 2,12 m	21,2 kg
LO3119	Épingle type "Texane laitière" NUE - L. 2,25 m	22,4 kg

ÉPINGLE TYPE "US GÉNISSE"

LO3105	Épingle type "US génisse" Ø 60 mm NUE - L. 1,70 m	16,9 kg
--------	---	---------

ÉPINGLE TYPE "US LAITIÈRE"

LO3170	Épingle type "US laitière" NUE - L. 1,95 m	19,8 kg
--------	--	---------

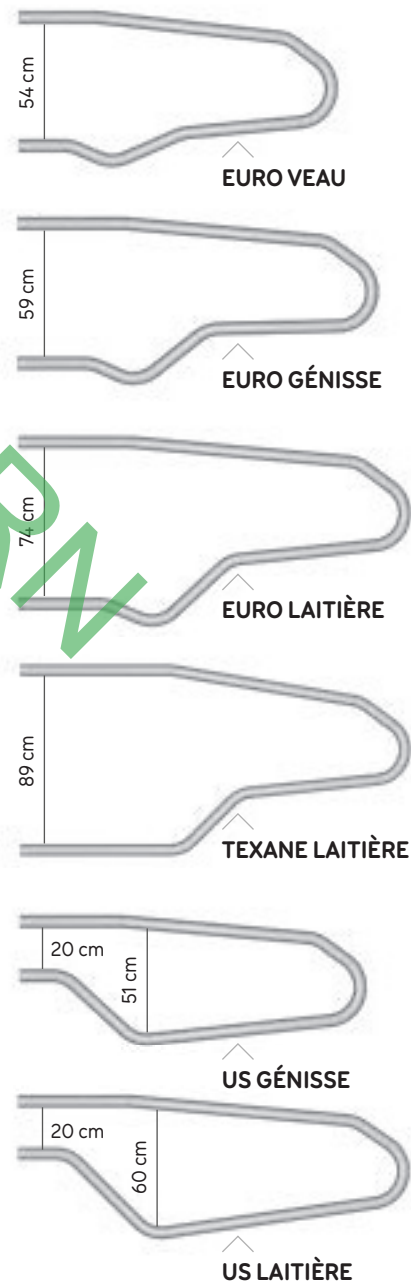

■ ÉPINGLE TYPE "RELAX LAITIÈRE"

LO3160 Épingle type "Relax" NUE - L. 2,08 m

21,5 kg

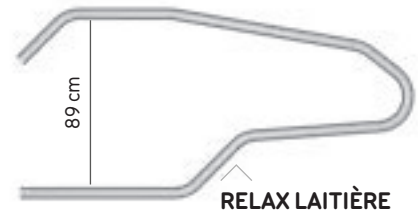

LOGETTE KONDOR

Cette logette reproduit la forme de la logette Texane et de son poteau.

Elle n'est pas réglable. Elle est moins résistante qu'un montage BLS/BLD et soumise à plus de corrosion sur le pied avant. Elle se fixe sur chevilles Ø 12 mm directement sur la plateforme de couchage. En option, possibilité d'ajouter un support genouillère PVC Ø 125 mm. Prévoir une genouillère toutes les 2 logettes. L'épingle est fabriquée en tube Ø 60 mm et en épaisseur 3,2 mm.

■ ÉPINGLE TYPE "KONDOR VEAU"

LO3114 Bat-flanc type "Kondor" sur platine veau
H. 1 m - L. 1,60 m

22,1 kg

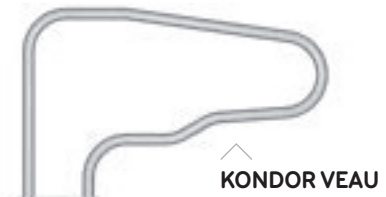

■ ÉPINGLE TYPE "KONDOR GÉNISSE"

LO3113 Bat-flanc type "Kondor" sur platine génisse
H. 1,10 m - L. 1,80 m

24,5 kg

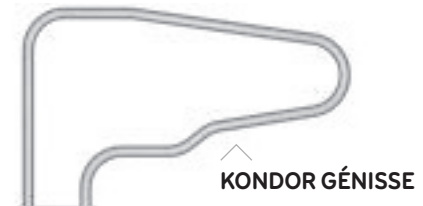

■ ÉPINGLE TYPE "KONDOR LAITIÈRE"

LO3112 Bat-flanc type "Kondor" sur platine laitière
H. 1,23 m - L. 2,05 m

28 kg

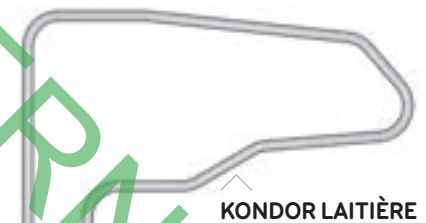



NOUVEAU

LOGETTE COWFLEX III

La logette Cowflex III se compose d'une logette métallique haute assurant un bon guidage de l'animal, du debout jusqu'au coucher. Sa structure rigide garantit le non-retournement d'un animal dans la logette et le confort au garrot peut être optimisé parmi notre gamme de barres garrots : droite avec sangle, cintrée ou flottante. En partie basse a été ajouté un tube plastique souple de 76 mm de diamètre, servant de pièce de contact avec l'animal couché. Les montages peuvent être réalisés à l'aide d'une bride BLS ou BLD TRÈFLE Ø 102 mm. Le tube plastique souple est soumis à un effort régulier et sera donc une pièce d'usure à remplacer. Ce modèle de logette n'est pas compatible avec notre genouillère pour tube PVC.

ÉPINGLE COWFLEX III

LO3228 Épingle Cowflex III L. 2,12 m 21 kg

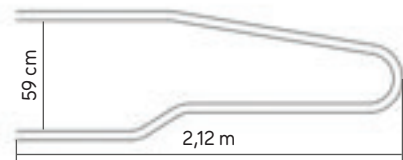

BAS-FLANC PLASTIQUE Ø 76 MM

LO3231 Tube plastique vert Cowflex III 4,6 kg
LO3232 Tube plastique rouge Cowflex III 4,6 kg

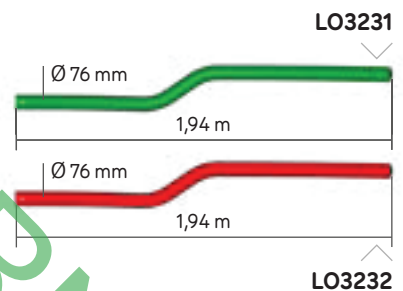

BRIDE POUR ÉPINGLE MÉTALLIQUE Ø 60 MM

LO3156 Bride TRÈFLE BLS pour fixation sur poteau octogonal TRÈFLE Ø 102 mm la paire 5,2 kg
LO3157 Bride TRÈFLE BLD pour fixation sur poteau octogonal TRÈFLE Ø 102 mm la paire 7,2 kg

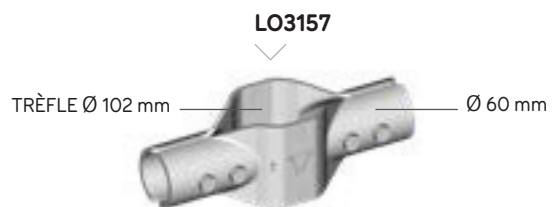

BRIDE POUR BAS-FLANC PLASTIQUE Ø 76 MM

LO3159 Bride TRÈFLE BLS Ø 76 mm 2,8 kg
LO3246 Bride TRÈFLE BLD Ø 76 mm 4,2 kg

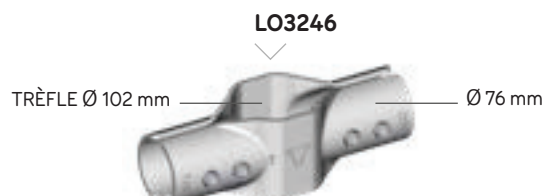
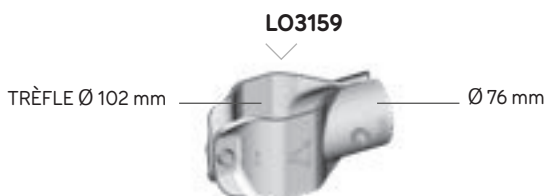

DÉTAIL MONTAGE LOGETTE

MONTAGE TYPE BLS

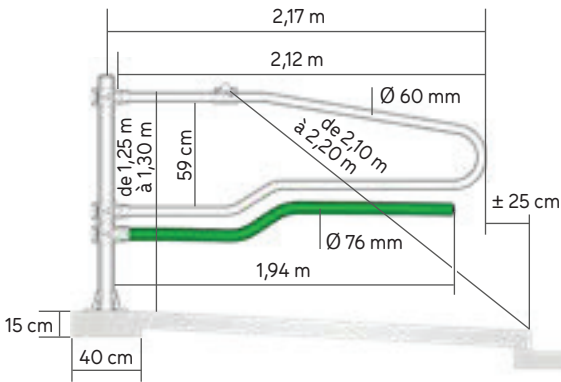

MONTAGE COMPOSÉ DE

- 5 **TR3190** Poteau logette TRÈFLE Ø 102 mm sur platine L. 1,32 m
- 5 **LO3228** Épingle Cowflex III L. 2,12 m
- 5 **LO3156** Paire de brides TRÈFLE logettes simples BLS
- 5 **LO3231** Tube plastique Ø 76x12 bas-flanc Cowflex III
- 5 **LO3159** Bride TRÈFLE BLS Ø 76 mm
- 5 **LO9963** Bride 49/60 diagonale
- 1 **TU9756** Tube Ø 49 mm galva L. 6 m
- 1 **ST9943** Manchon raccord tube Ø 49 mm
- 1 **LO9941** Ferrure support garrot Ø 49 mm

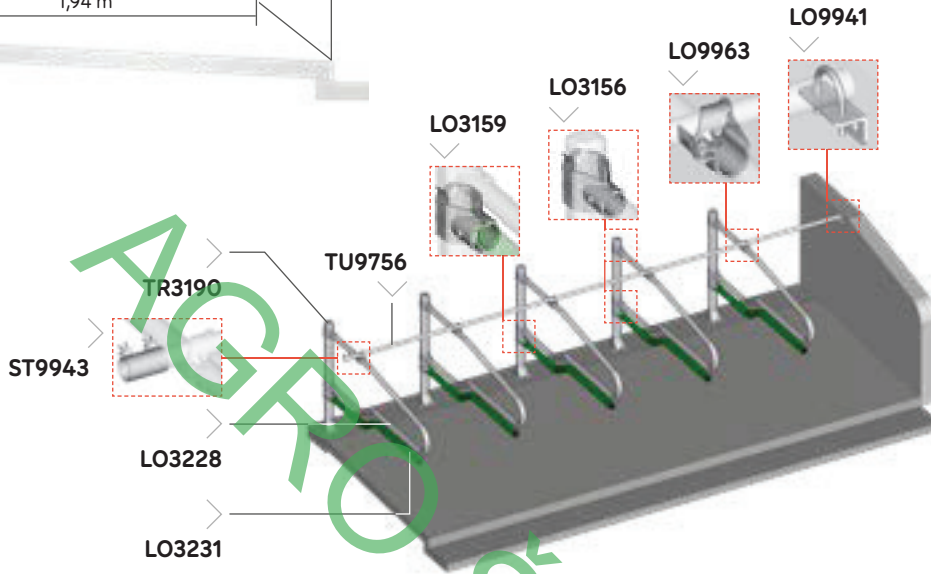

MONTAGE TYPE BLD

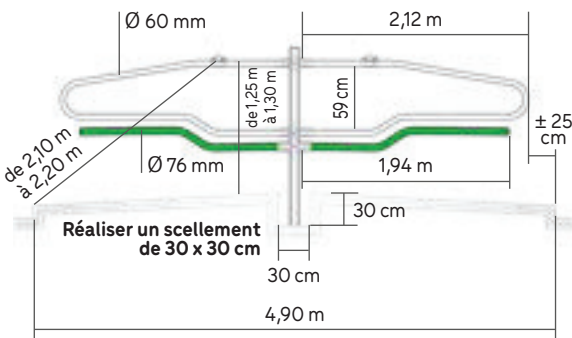

MONTAGE COMPOSÉ DE

- 5 **TR3189** Poteau logette TRÈFLE à sceller Ø 102 mm L. 1,66 m
- 10 **LO3228** Épingle Cowflex III L. 2,12 m
- 5 **LO3157** Paire de brides TRÈFLE logettes doubles BLD
- 10 **LO3231** Tube plastique Ø 76x12 bas-flanc Cowflex III
- 5 **LO3246** Bride TRÈFLE BLD Ø 76 mm
- 10 **LO9963** Bride 49/60 diagonale
- 2 **TU9756** Tube Ø 49 mm galva L. 6 m
- 2 **ST9943** Manchon raccord tube Ø 49 mm
- 2 **LO9941** Ferrure support garrot Ø 49 mm

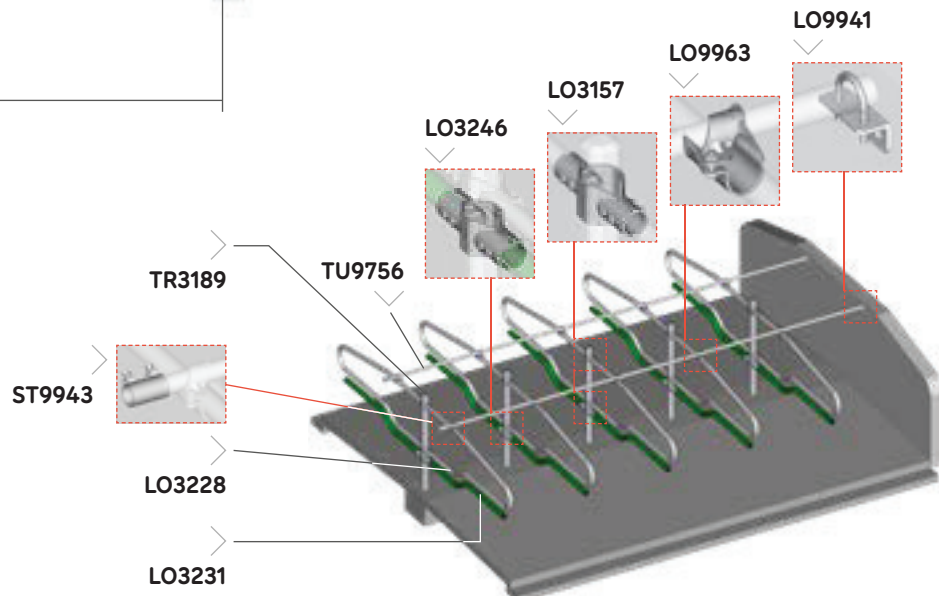



POTEAU ET FIXATION LOGETTE

POTEAU LOGETTE NU

TR3189	Poteau logette TRÈFLE NU à sceller - L. 1,66 m	14 kg
TR3190	Poteau logette TRÈFLE NU sur platine - L. 1,32 m + goussets 8 mm	15 kg
TR1680	Poteau logette TRÈFLE NU sur platine - L. 1,68 m + goussets 8 mm - Existe en pack x 25	19 kg



TR3189
Poteau logette
TRÈFLE NU à sceller

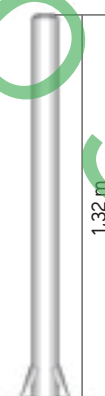

TR3190
Poteau logette
TRÈFLE NU sur platine



TR1680
Poteau logette
TRÈFLE NU sur platine

BRIDE BLS (BRIDE LOGETTE SIMPLE)

PRÉVOIR 1 POTEAU ET UNE PAIRE DE BLS PAR ÉPINGLE.

LO3156	Bride TRÈFLE BLS pour fixation sur poteau octogonal TRÈFLE Ø 102 mm	la paire	5,2 kg
---------------	---	----------	--------

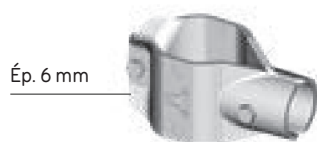

ATTENTION !

Au sens de scellement du poteau, la partie plate indique la direction.

BRIDE BLD (BRIDE LOGETTE DOUBLE)

PRÉVOIR 1 POTEAU ET UNE PAIRE DE BLD POUR 2 ÉPINGLES.

LO3157	Bride TRÈFLE BLD pour fixation sur poteau octogonal TRÈFLE Ø 102 mm	la paire	7,2 kg
---------------	---	----------	--------



ATTENTION !

Au sens de scellement du poteau, la partie plate indique la direction.



MONTAGE FRONTAL

Le montage d'une logette sur un écran frontal est possible avec la bride BLF monobloc. L'écran frontal en tube de Ø 76 mm permet le réglage en largeur des logettes.

BRIDE MONTAGE BLF (BRIDE LOGETTE FRONTALE)

TR3021	Bride TRÈFLE Ø 102 mm support frontal 76 mm		2,56 kg
TR3114	Bride logette frontale Ø 76 mm simple (BLF 76)	la paire	3,92 kg
TR3124	Bride logette frontale Ø 76 mm double (BLF 76)	la paire	7,06 kg

TR3021



Bride support frontal

TR3114



BLF Ø 76 mm (la paire)

TR3124



BLF Ø 76 mm double (la paire)

ÉCRAN FRONTAL Ø 76 MM

TU9777	Tube rond Ø 76 mm - L. 6 m		32,2 kg
LO9954	Manchon raccordement tube Ø 76 mm complet		3,6 kg
LO9951	Support écran frontal HEA		6,4 kg
LO3139	Ferrure support écran frontal		1,52 kg

LO9954

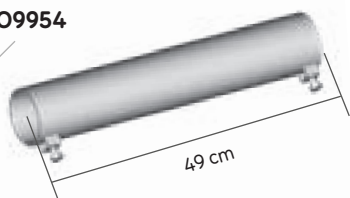

Manchon raccordement tube Ø 76 mm complet

LO9951

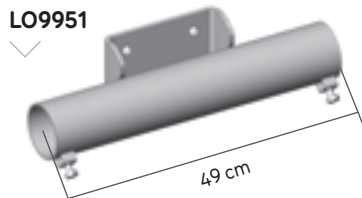

Support écran frontal HEA

LO3139



Ferrure support écran frontal

OPTION

Pour raidir les lisses de Ø 76 mm de l'écran frontal, nous vous conseillons la pose d'une entretoise. Pour un écran frontal fixé sur poteau de charpente, prévoir 2 entretoises pour 5 ou 6 m de portée.

LO3131	Entretoise écran frontal épingle US (entraxe 260 mm)	3,1 kg
LO3133	Entretoise écran frontal épingle Euro (entraxe 800 mm)	5,5 kg
LO3135	Entretoise écran frontal épingle Texane (entraxe 950 mm)	6 kg

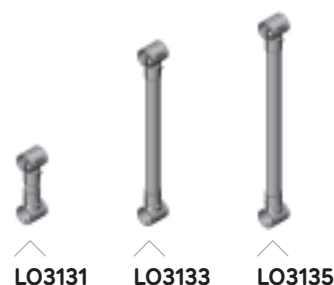

LO3131

LO3133

LO3135

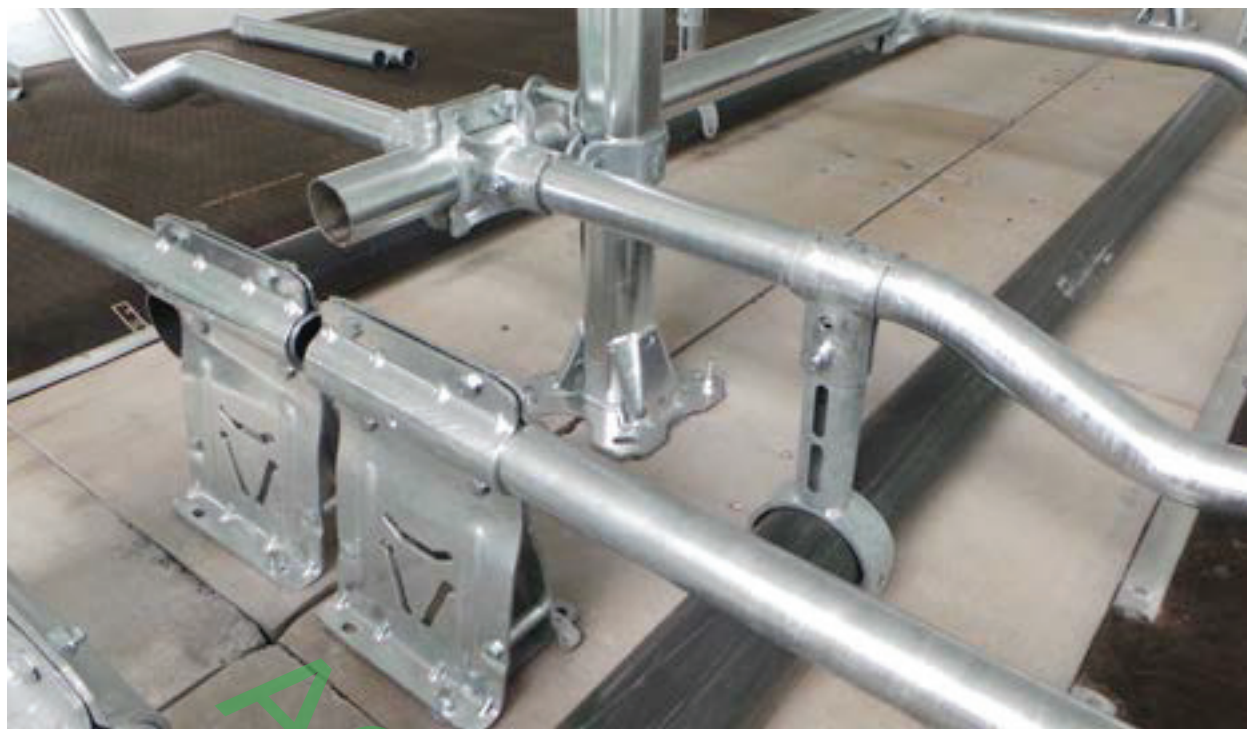

ACCESSOIRES LOGETTES

SUPPORT DE LOGETTE SP

LO9931 Support de logette SP en tôle de 6 mm à assembler et à cheviller au sol 8 kg



LO9931

CALE PLATINE

Pour corriger la pente de la dalle béton.

FE2135 Cale platine 35x8 en L. 225 mm 0,39 kg



FE2135

MANCHON RELAX

LO3167 Manchon triple (Relax) double rangée 1,6 kg

LO3166 Coquille 49/60 (Relax) 0,9 kg



LO3167



LO3166

BARRE TEXANE

Pour montage Texane SP double.

LO9943 Barre de liaison Texane Ø 70 mm (à contre-percer) 5 kg



LO9943

GENOUILLÈRE

LO3169 Genouillère pour tube PVC Ø 125 mm 3 kg

SAC598 Support genouillère Kondor 0,83 kg



LO3169



SAC598

DÉTAIL MONTAGE LOGETTE

MONTAGE TYPE BLS

MONTAGE COMPOSÉ DE

- 5 **TR3190** Poteau logette TRÈFLE Ø 102 mm sur platine L. 1,32 m
- 5 **LO31XX** Épingle type Euro, Texane ou US
- 5 **LO3156** Paire de brides TRÈFLE logettes simples BLS
- 5 **LO9963** Bride 49/60 diagonale
- 3 **LO3169** Support genouillère pour tube PVC Ø 12,5 cm
- 1 **TU9756** Tube Ø 49 mm galva L. 6 m
- 1 **ST9943** Manchon raccord tube Ø 49 mm
- 1 **LO9941** Ferrure support garrot Ø 49 mm

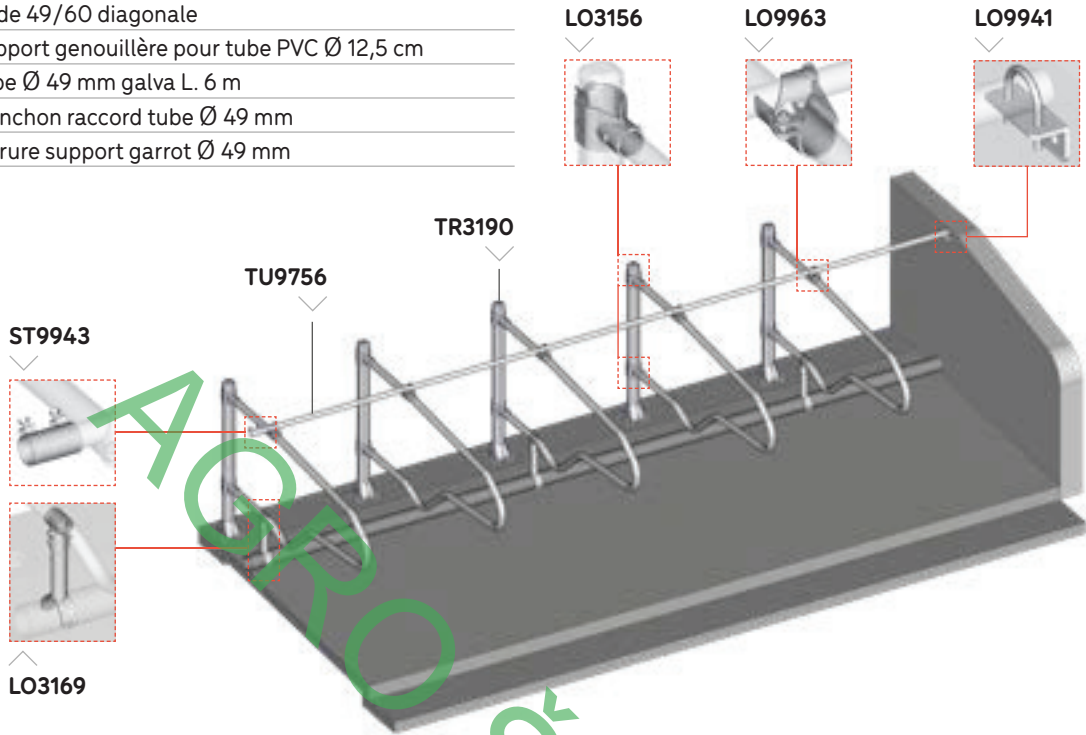

MONTAGE TYPE BLD

MONTAGE COMPOSÉ DE

- 5 **TR3189** Poteau logette TRÈFLE à sceller Ø 102 mm L. 1,66 m
- 10 **LO31XX** Épingle type Euro, Texane ou US
- 5 **LO3157** Paire de brides TRÈFLE logettes doubles BLD
- 10 **LO9963** Bride 49/60 diagonale
- 6 **LO3169** Support genouillère pour tube PVC Ø 12,5 cm
- 2 **TU9756** Tube Ø 49 mm galva L. 6 m
- 2 **ST9943** Manchon raccord tube Ø 49 mm
- 2 **LO9941** Ferrure support garrot Ø 49 mm

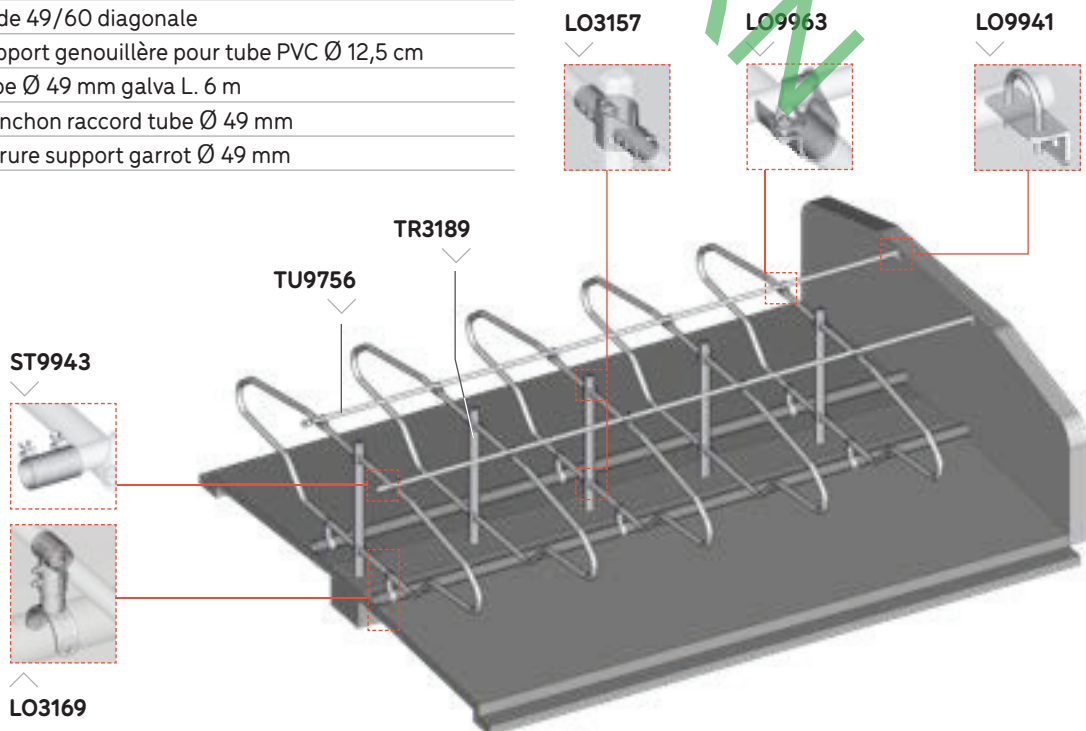

Rigidité de la structure et confort au contact





BARRES GARROTS LOGETTES

La barre garrot assure la stabilité de l'ensemble des logettes entre les murs d'extrémité. La vache entre en contact avec la barre, ce qui lui indique la bonne position pour se coucher et garantit ainsi une certaine propreté des logettes. Il existe une large gamme de barres garrot : droites, cintrées, avec sangle ou avec un tube plastique flottant. La fixation des logettes se réalise le plus souvent sur le poteau TRÈFLE Ø 102 mm avec les brides type BLS ou BLD en 6 mm d'épaisseur permettant un réglage en hauteur. Une multitude de montages permettent de répondre aux différents besoins.

LA BARRE GARROT FLOTTANTE

EST LA DERNIÈRE-NÉE DE LA GAMME JOURDAIN

EN FAVEUR DU CONFORT ANIMAL :

LE TUBE FLOTTANT EN PEHD

DE 49 MM ET 6 M DE LONGUEUR

EST MOBILE DE 20 CM EN HAUTEUR

AU MOMENT DU RELEVER DE L'ANIMAL.



BARRE GARROT ET SANGLE

La barre au garrot en tube de Ø 49 mm peut être fixée sur l'épingle de logette par une bride diagonale, une bride "Robust" ou bien une bride sangle. La sangle peut être utilisée sur une bride garrot avec sangle ou bien en fixation frontale pour éviter la traversée d'une vache entre 2 logettes.

BARRE GARROT

LO9936	Bride "Robust" 49/60 - Ép. 4 mm, 4 boulons 10 mm	1,7 kg
LO9963	Bride 49/60 diagonale - Ép. 6 mm, 2 boulons 12 mm	1,8 kg
ST9943	Manchon raccord pour tube Ø 49 mm	0,5 kg
LO9941	Ferrure support garrot Ø 49 mm	0,6 kg
TU9756	Tube galva Ø 49 mm - L. 6 m	20 kg



LO9936



LO9963



ST9943



LO9941



TU9756

BRIDE SANGLE

BRIDE SANGLE GARROT

LO9932	Bride sangle 49/60 - Ép. 5 mm	2,6 kg
LO9933	Support mural pour barre garrot	6,2 kg

BRIDE SANGLE FRONTALE

TR4008	Bride TRÈFLE Ø 102 mm serrage sangle	3,26 kg
SAC129	Sachet montage sangle frontale	0,43 kg

SANGLE TISSÉE

LO9935	Cliquet tendeur pour sangle	1,5 kg
LO9944	Rouleau de sangle tissée 50 mm - L. 62 m	5,5 kg
SAC129	Sachet montage sangle frontale	0,43 kg

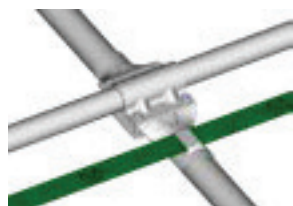

LO9932

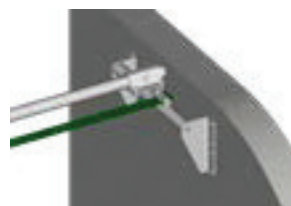

LO9933

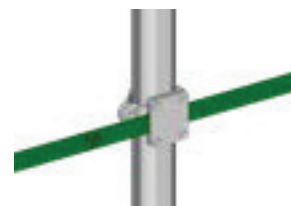

TR4008



SAC129

■ BARRE GARROT CINTRÉE

Composée d'un tube cintré de Ø 49 mm correspondant à une place de logette, elle se monte sur des anciennes logettes pour remonter la hauteur de la barre garrot. Commander un connecteur par barre garrot et ajuster la barre au niveau du mur pour la sécurité des animaux.

LO9909	Barre garrot cintrée Ø 49 mm - L. 2,40 m	8,4 kg
LO9911	Connecteur pour barre garrot cintrée	1,06 kg



■ BARRE GARROT FLOTTANTE

Ce concept maintient les logettes par un tube métallique Ø 49 mm et par un tube flottant en PEHD, permettant un arrêt mobile et confortable de l'animal.

LO9922	Bride garrot flottante	4,9 kg
LO9923	Support mural pour bride garrot flottante	2,5 kg
LO9927	Raccord tube flottant PEHD Ø 48 mm	0,5 kg
LO3191	Étrier rectangulaire 100 x 60 mm	0,17 kg
LO9919	Tube flottant PEHD Ø 48x30 - L. 6 m - Existe en pack x 10	6 kg

MONTAGE COMPOSÉ DE

6	LO9922	Bride garrot flottante
1	LO9923	Support mural pour bride garrot flottante
1	LO9927	Raccord tube flottant PEHD Ø 48 mm
1	LO3191	Étrier rectangulaire 100 x 60 mm
1	LO9919	Tube flottant PEHD Ø 48x30 - L. 6 m
1	ST9943	Manchon raccord pour tube Ø 49 mm
1	TU9756	Tube galva Ø 49 mm - L. 6 m

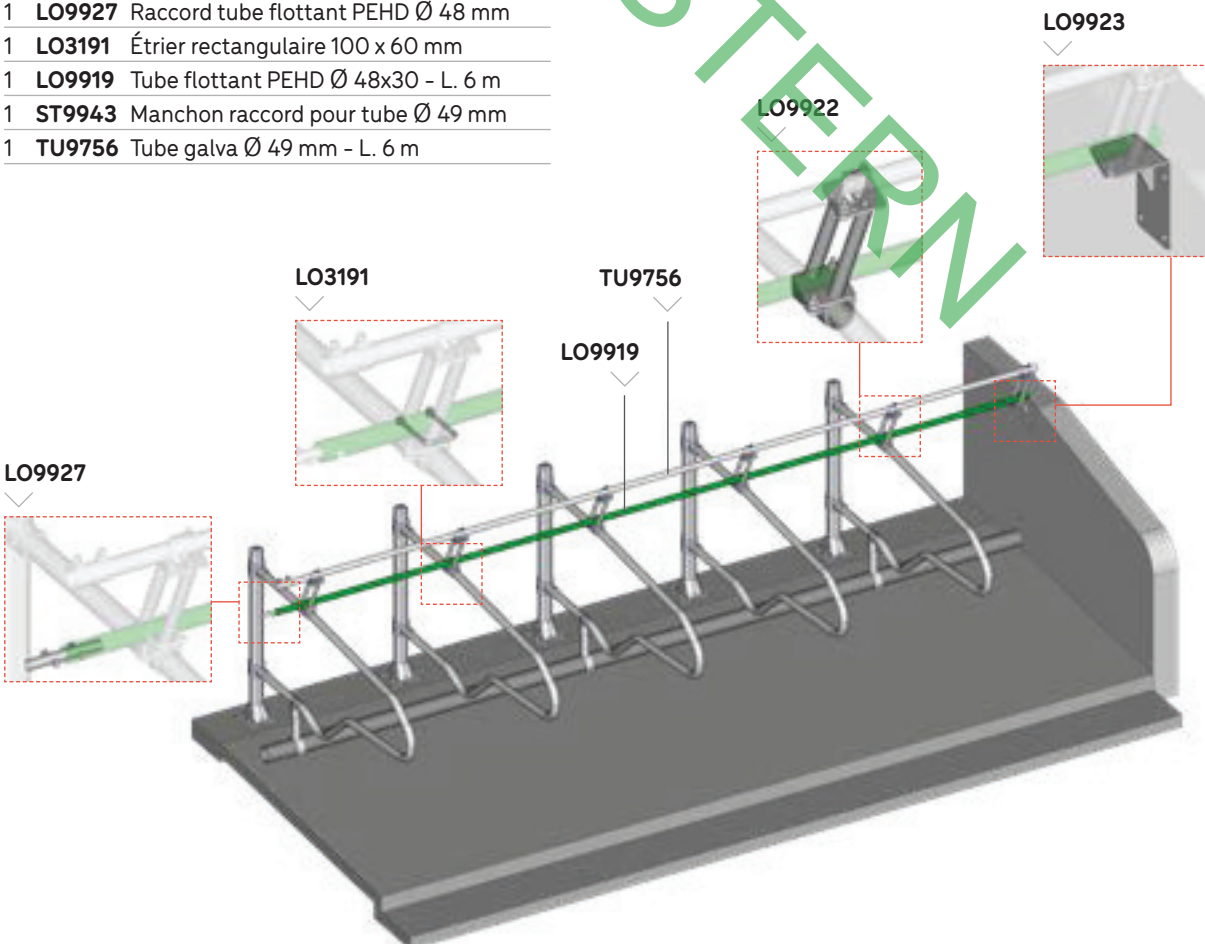



JOURDAIN

N°1 MONDIAL DU TUBULAIRE BOVIN



FABRICATION
ET INNOVATION
FRANÇAISES DEPUIS

1897

Votre revendeur :



AGROŠTERN
kvaliteta za dobro ceno



Catalogues



consultables et
téléchargeables sur



WWW.JOURDAIN-GROUP.COM

ZI de Violaine - 45300 Escrennes - FRANCE
Tél. +33 (0)2 38 34 00 00

AGENCEZEBRA.COM